

МЕГЕОН 11070



ЦИФРОВОЙ ТЕРМОАНЕМОМЕТР



**РУКОВОДСТВО ПО
ЭКСПЛУАТАЦИИ**

Благодарим вас за доверие к продукции нашей компании

© МЕГЕОН. Все права защищены.

СПЕЦИАЛЬНОЕ ЗАЯВЛЕНИЕ.....	2
ВВЕДЕНИЕ.....	2
ОСОБЕННОСТИ.....	2
СОВЕТЫ ПО БЕЗОПАСНОСТИ.....	3
ПЕРЕД ПЕРВЫМ ИСПОЛЬЗОВАНИЕМ.....	4
ВНЕШНИЙ ВИД И ОРГАНЫ УПРАВЛЕНИЯ.....	4
ДИСПЛЕЙ.....	5
ИНСТРУКЦИЯ ПО ЭКСПЛУАТАЦИИ.....	5
ТИПОВЫЕ НЕИСПРАВНОСТИ И СПОСОБЫ ИХ УСТРАНЕНИЯ.....	18
ОБЩИЕ ХАРАКТЕРИСТИКИ.....	19
ТЕХНИЧЕСКИЕ ХАРАКТЕРИСТИКИ.....	19
МЕРЫ ПРЕДОСТОРОЖНОСТИ.....	19
УХОД И ХРАНЕНИЕ.....	20
ГАРАНТИЙНОЕ ОБСЛУЖИВАНИЕ.....	21
КОМПЛЕКТ ПОСТАВКИ.....	21

УСЛОВНЫЕ ОБОЗНАЧЕНИЯ



ОБРАТИТЕ
ОСОБОЕ
ВНИМАНИЕ



ВОЗМОЖНО
ПОВРЕЖДЕНИЕ
ПРИБОРА

СТАНДАРТЫ



СПЕЦИАЛЬНОЕ ЗАЯВЛЕНИЕ

Компания оставляет за собой право без специального уведомления, не ухудшая потребительских свойств прибора изменить: дизайн, технические характеристики, комплектацию, настоящее руководство. Данное руководство содержит только информацию об использовании, предупреждающие сообщения, правила техники безопасности и меры предосторожности при использовании соответствующих измерительных функций этого прибора и актуально на момент публикации.

ВВЕДЕНИЕ

МЕГЕОН 11070 - это цифровой термоанемометр с функцией передачи данных при помощи Bluetooth мобильному устройству на платформе Android или через USB-кабель на ПК. Прибор предназначен для измерения скорости и температуры воздушного потока. Кроме этого позволяет вычислять минимальную, максимальную и среднюю скорость ветра. Эргономичный дизайн и небольшие размеры позволяют применять прибор в быту и в производстве.

ОСОБЕННОСТИ

- 👍 ЖК - дисплей с подсветкой.
- 👍 Шкала Бофорта.
- 👍 Измерение максимальной, минимальной, средней и текущей скорости ветра.
- 👍 Измерение объёма воздушного потока
- 👍 5 единиц измерения скорости воздуха: м/с, км/ч, фут/мин, миля/час, узлы.
- 👍 2 единицы измерения температуры: °C, °F.
- 👍 Индикатор «пронизывающего» ветра.
- 👍 Функция удержания показаний.
- 👍 Индикатор разряда батареек.
- 👍 Беспроводная передача данных на мобильные устройства.
- 👍 Подключение к ПК для обработки данных.
- 👍 Деактивируемая функция автовыключения

СОВЕТЫ ПО БЕЗОПАСНОСТИ

Конструкция прибора соответствует всем необходимым требованиям, но по соображениям безопасности для исключения случайного травмирования и повреждения прибора, а также правильного и безопасного его использования соблюдайте следующие правила:

- Защитите прибор от попадания внутрь корпуса влаги, пыли, высокоактивных растворителей, и газов вызывающих коррозию.
- Поддерживайте поверхности прибора в чистом и сухом виде.
- Если в прибор попала влага или жидкость немедленно выключите прибор, извлеките из него батарейку и обратитесь к дилеру или в сервисный центр.
- Если в приборе образовался конденсат (что может быть вызвано резкой сменой температуры окружающего воздуха) – необходимо не включая прибор, (извлечь батарейку) и после стабилизации температуры, выдержать его без упаковки не менее 3 часов.
- При открывании крышки батарейного отсека убедитесь, что прибор выключен.
- Используйте прибор только в качестве измерительного инструмента.
- Эксплуатация с повреждённым корпусом строго запрещена. Время от времени проверяйте корпус прибора и крыльчатку на предмет трещин и сколов. В случае обнаружения этих и им подобных дефектов обратитесь к дилеру или в сервисный центр.
- Не разбирайте и не пытайтесь ремонтировать прибор самостоятельно или вносить изменения в его конструкцию – это приведёт к лишению гарантии и возможной неработоспособности прибора.
- Не используйте термоанемометр, если прибор имеет неисправность или есть сомнение в его правильном функционировании – обратитесь к дилеру или в сервисный центр.

ПЕРЕД ПЕРВЫМ ИСПОЛЬЗОВАНИЕМ

После приобретения термоанемометра **МЕГЕОН 11070**, рекомендуем проверить его, выполнив следующие шаги:

- Проверьте прибор и упаковку на отсутствие механических и других видов повреждений, вызванных транспортировкой.
- Если упаковка повреждена, сохраните её до тех пор, пока прибор и аксессуары не пройдут полную проверку.
- Убедитесь, что корпус прибора не имеет трещин, сколов, вмятин, а крыльчатка не повреждена и свободно вращается.
- Проверьте комплектацию прибора.
- Если обнаружены дефекты и недостатки, перечисленные выше или комплектация не полная – верните прибор продавцу.
- Пожалуйста, внимательно прочитайте настоящее руководство перед первым использованием и храните его вместе с прибором для быстрого разрешения возникающих вопросов во время работы.

ВНЕШНИЙ ВИД И ОРГАНЫ УПРАВЛЕНИЯ

- 1 Крыльчатка
- 2 ЖК-дисплей
- 3 Кнопка выбора режима измерений **UP MIN MAX**
- 4 Кнопка включения/подсветки дисплея **LED**
- 5 Кнопка измерения средней скорости ветра **VEL AVG**
- 6 Кнопка выбора единиц измерения скорости **UNIT DOWN**
- 7 Кнопка включения подсветки **LIGHT**
- 8 Кнопка удержания данных и настройки **SET HOLD**
- 9 Батарейный отсек.
- 10 Фонарик.
- 11 Монтажное отверстие для установки на штатив.
- 12 Разъем MICRO USB

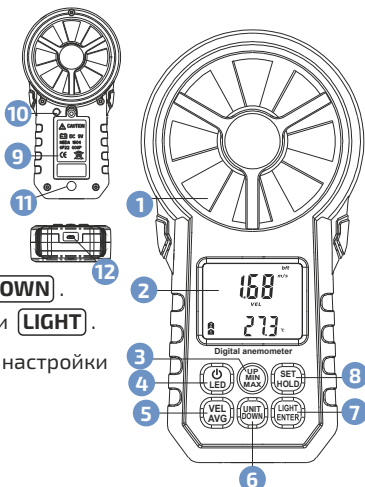

ДИСПЛЕЙ

- 1 Сила ветра в баллах по шкале Бофорта.
- 2 Индикатор разряда батареи.
- 3 Индикатор автоматического отключения.
- 4 Единицы измерения скорости воздушного потока.
- 5 Единицы измерения объема воздуха
- 6 Индикатор «пронизывающего» ветра.
- 7 Знак режима измерений скорости воздушного потока.
- 8 Значок фиксации показания.
- 9 Значок режима соединения с ПК.
- 10 Единицы измерения относительной влажности.
- 11 Значок активации режима Bluetooth.
- 12 Единицы измерения температуры и площади где;
 $^{\circ}\text{C}$ - единица измерения температуры в градусах по Цельсию
 $^{\circ}\text{F}$ - единица измерения температуры в градусах по Фаренгейту
 M^2 - единица площади сечения потока в квадратных метрах
 FT^2 - единица площади сечения потока в квадратных футах
- 13 Значение температуры и влажности воздушного потока.
- 14 Значок установленной площади сечения воздушного потока
- 15 Значок режима удаления данных.
- 16 Значок режима записи данных.
- 17 Значок режима чтения данных.
- 18 Значки измерения 2/3 от максимальной/максимальной/минимальной/средней скорости воздушного потока и объёма.
- 19 Множитель (X10,X100).
- 20 Значок режима измерения объёма воздушного потока
- 21 Значение скорости воздушного потока.



ИНСТРУКЦИЯ ПО ЭКСПЛУАТАЦИИ

УСТАНОВКА БАТАРЕЙКИ

● Перед началом эксплуатации откройте батарейный отсек и установите батарейки, соблюдая полярность, как показано в отсеке.

● ВКЛЮЧЕНИЕ ПРИБОРА

Для включения прибора нажмите кнопку . На ЖК-дисплее в течение одной секунды будут отображены все символы, а затем текущий результат измерения скорости воздушного потока и температуры.

● УСТАНОВКА ЕДИНИЦ ИЗМЕРЕНИЯ СКОРОСТИ ВОЗДУШНОГО ПОТОКА

После включения прибора устанавливаются единицы измерения **m/s**. Нажимая кнопку , выберите требуемую единицу измерения скорости воздушного потока: м/с (**m/s**), км/ч (**km/h**), фут/мин (**ft/min**), узлы (**knots**), мили в час (**mph**).

● УСТАНОВКА ЕДИНИЦЫ ИЗМЕРЕНИЯ ТЕМПЕРАТУРЫ

После включения прибора устанавливается единица измерения **°C**. Для переключения между единицами изменения температуры нажмите и удерживайте кнопку . На экране отобразится индикатор «**ELE**» и мигающая единица измерения **°C**.

Нажмите кнопку  для переключения на градус Фаренгейта (**°F**).

Для переключения на градус Цельсия (**°C**) нажмите кнопку .

Для выхода из меню нажмите и удерживайте кнопку .

● ИЗМЕРЕНИЕ МАКСИМАЛЬНОЙ И МИНИМАЛЬНОЙ СКОРОСТИ ВОЗДУШНОГО ПОТОКА

Для измерения максимального и минимального значения скорости воздушного потока нажмите кнопку  и выберите требуемый режим, который будет отображаться на дисплее соответствующей иконкой. Отсутствие иконки «**MIN**» или «**MAX**» на дисплее указывает на режим измерения текущей скорости воздушного потока.



В режиме измерения максимальной и минимальной скорости воздушного потока измерения средней скорости недоступны.

● ИЗМЕРЕНИЕ СРЕДНЕЙ СКОРОСТИ ВОЗДУШНОГО ПОТОКА

Для измерения среднего значения скорости воздушного потока кратковременно нажмите кнопку **VEL AVG**. При этом на дисплее будет отображаться значок «AVG».

После нажатия кнопки **AVG** частота замеров скорости ветра в 30 раз больше, чем в режиме измерения текущих значений. В этом режиме прибор выполняет 30 измерений со скоростью 1 измерение в 300 ... 400 мс и принимает среднее значение. При этом полученные данные будут более точными

Для отключения режима измерения средней скорости повторно нажмите кнопку **VEL AVG**.



В режиме измерения средней скорости воздушного потока измерения максимальной и минимальной скорости недоступны.

● ИЗМЕРЕНИЕ ОБЪЁМА ВОЗДУШНОГО ПОТОКА

Нажмите и удерживайте кнопку **VEL AVG**. На ЖК- дисплее отобразятся два поля измерения. В верхнем поле отображается измеряемый результат в «**СММ**» (m^3) или «**CFM**» (Ft^3). Нижнее поле предназначено для установки площади сечения отверстия через который идёт воздушный поток, измеряемый в m^2 или Ft^2 . Измерьте площадь отверстия (вентиляция, труба) через который идёт воздушный поток и внесите данные в нижнее поле. Для этого необходимо нажать и удерживать кнопку **SET HOLD** до появления мигающего индикатора цифры «0». Нажатием кнопки **UP MAX MIN** и **UNIT DOWN** выберите необходимую цифру от 0 до 9. Переход на последующие ряды цифр осуществляется кратковременным нажатием **SET HOLD**. Для установки точек при выборе 0.1, 0.01 и 0.001 долей нажмите и удерживайте кнопку **LIGHT ENTER**.

Продолжительным нажатием кнопки **SET HOLD** осуществляется выход из режима настройки.

Выбор единиц измерения **СММ** и **CFM** осуществляется кратковременным нажатием кнопки **UNIT DOWN**.

Для измерения максимального и минимального объёма воздушного потока кратковременно последовательно нажмите

кнопку **UP MAX MIN**. При этом на дисплее будут отображаться значки «MAX» и «MIN». Возврат к измерению текущего значения осуществляется нажатием кнопки **UP MAX MIN**.

Для измерения 2/3 от максимального объёма воздушного потока кратковременно нажмите кнопку **VEL AVG**. При этом на дисплее будет отображаться значок «2/3VMAX». Для отключения режима «2/3VMAX» повторно нажмите кнопку **VEL AVG**.

ПРОСМОТР/ЗАПИСЬ/УСТАНОВКА/ УДАЛЕНИЕ ЗАПИСИ ЗНАЧЕНИЯ СКОРОСТИ ВЕТРА

Нажмите и удерживайте кнопку **LIGHT ENTER** для перехода в память прибора. На ЖК- дисплее отобразятся два поля измерения.

Верхнее поле предназначено для отображения результата измерения, нижнее для установки интервала между записями.

Максимальное число измерений с записью в память прибора составляет 255. При первом использовании в верхнем поле будет отображаться «---», в нижнем «0».

Для корректировки интервала автоматической записи между измерениями нажмите и удерживайте **SET HOLD** до появления мигающего индикатора цифры «0». Нажатием кнопок **UP MAX MIN** и **UNIT DOWN** выберите необходимую цифру от 0 до 9. Переход на последующие ряды цифр осуществляется кратковременным нажатием **SET HOLD**. Выход из режима корректировки временного интервала осуществляется удержанием кнопки **SET HOLD**. При этом на дисплее будет отображаться индикатор «READ».

Нажмите и удерживайте кнопку **LIGHT ENTER** для перехода в режим измерения с записью. На экране появится индикатор «REC».

По завершению заполнения 255 ячеек памяти на экране отобразится индикатор «Full».

Кратковременно нажмите **LIGHT ENTER**. В верхнем поле будет отображаться «0000», а в нижнем порядковый номер измерения.

Нажатием кнопок **UP MAX MIN** и **UNIT DOWN** осуществите просмотр результатов измерения.

Для очистки памяти нажмите и удерживайте кнопку **VEL AVG**.

На дисплее отобразится мигающий индикатор «DEL».

Кратковременно нажмите кнопку **LIGHT ENTER**, чтобы очистить память. Нажмите ещё раз кратковременно кнопку **LIGHT ENTER** для проведения новых измерений.

УДЕРЖАНИЕ ТЕКУЩЕГО ПОКАЗАНИЯ

- Для фиксации текущего показания скорости воздушного потока кратковременно нажмите кнопку **SET HOLD**. Для возврата в режим измерения повторно нажмите кнопку **SETHOLD**.

ПОДСВЕТКА ЖК-ДИСПЛЕЯ

- Для включения подсветки ЖК-дисплея кратковременно нажмите кнопку **LED**. Для выключения подсветки повторно нажмите кнопку **LED**.

● ФОНАРИК

- Для включения фонарика кратковременно нажмите кнопку **LIGHT**. Для выключения повторно нажмите кнопку **LIGHT**.

● ВКЛ/ВЫКЛ РЕЖИМА АВТОВЫКЛЮЧЕНИЯ

Режим автовыключения активируется пользователем.

- Нажмите и удерживайте кнопку **SET HOLD**. После двойного звукового сигнала на ЖК-дисплее отобразится сообщение «**ELE**» и мигающая единица измерения °С.

Кратковременно нажмите кнопку **SET HOLD**. На экране отобразится сообщение «**OFF**» и сообщение «**CLO**» или «**OPЕ**».

Для активации функции автовыключения нажмите кнопку **UP MIN MAX**. На дисплее отобразится сообщение «**OPЕ**» и значок ☺.

Для отключения функции нажмите кнопку **UNIT DOWN**. На дисплее отобразится сообщение «**CLO**».

Для выхода из меню нажмите и удерживайте кнопку **SETHOLD**.

● ВКЛ/ВЫКЛ ЗВУКОВОГО Оповещения

- Нажмите и удерживайте кнопку **SET HOLD**. После двойного звукового сигнала на ЖК-дисплее отобразится индикатор «**ELE**» и мигающая единица измерения °С.

Кратковременно нажмите два раза кнопку **SET HOLD**. На экране отобразится сообщение «**bu2**» и «**OPЕ**».

Для включения звукового оповещения нажмите кнопку **UP MIN MAX**. На экране появится сообщение «**OPЕ**».

Для отключения звукового оповещения нажмите кнопку **UNIT DOWN**. При этом на дисплее появится сообщение «**CLO**».

- Для выхода из меню нажмите и удерживайте кнопку **SETHOLD**.

ВЫКЛЮЧЕНИЕ ПРИБОРА

Для выключения прибора удерживайте нажатой кнопку **LED**. При отсутствии нажатия кнопок в течение примерно 16 минут прибор выключится автоматически (при условии активации пользователем режима автоматического выключения).

- **ПОДКЛЮЧЕНИЕ К ПК**

Требования к компьютеру:

- 1 Процессор Intel Pentium IV – 1 ГГц или выше
- 2 Свободный USB-порт.
- 3 Разрешение экрана 800x600x16bit или больше
- 4 ОЗУ 8 МБ или больше
- 5 Не менее 50МБ свободного места на диске
- 6 Операционная система: не менее Windows 10 64-bit

- **ПОДКЛЮЧЕНИЕ К ПК**

Скачайте файл архива с сайта

<http://www.megeon-pribor.ru/> на персональный компьютер.

Распакуйте архив и запустите файл

setup_AnomometerMK25.exe.

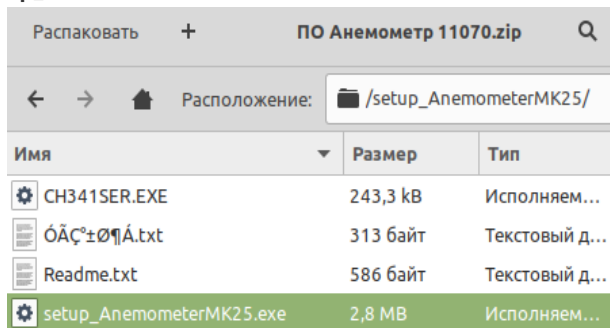

Выберите папку установки и подтвердите свои действия кнопкой **OK**.

● НАСТРОЙКА ПОДКЛЮЧЕНИЯ

После установки запустите программу. Затем подключите кабель USB-Мiсro-USB из комплекта поставки к разъёму Мiсro-USB прибора, а второй разъём кабеля подключите в разъём USB ПК.

Определите COM-порт, в который подключен прибор



Перейдите в меню нажав на кнопку **Real-Time Measure**. Далее отобразится интерфейс ПО



В разделе **Option** выберите вкладку **Connect port**

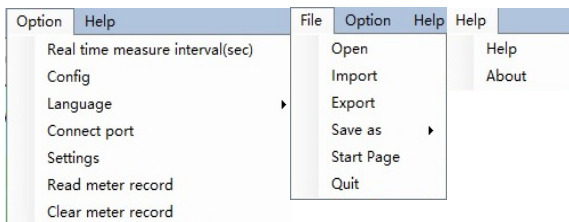

Далее появится всплывающее окно, в котором необходимо выбрать COM- порт, к которому подключен прибор.

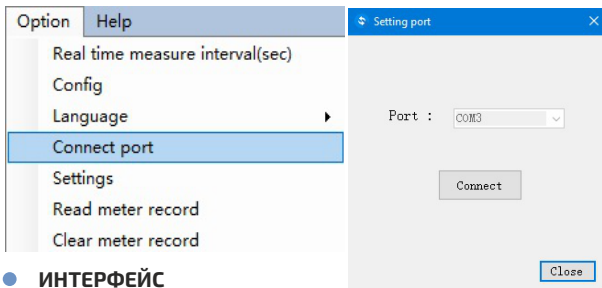

● ИНТЕРФЕЙС

В разделе **Option** выберите вкладку **Language**.
Выберите язык интерфейса.

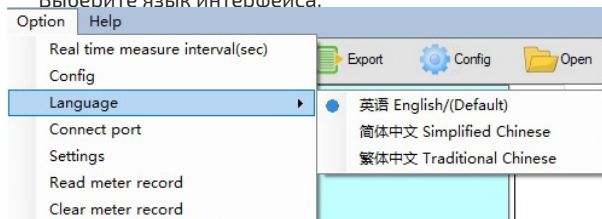

● НАСТРОЙКА ЕДИНИЦ ИЗМЕРЕНИЯ

Потом настройте единицы измерения, нажав на вкладку **Settings**.

Далее появится всплывающее окно, в котором необходимо выбрать единицы измерения, установить интервал записи в диапазоне 1 ... 9999 и площадь сечения в диапазоне 0.001 ... 9999, например вентиляционной трубы.

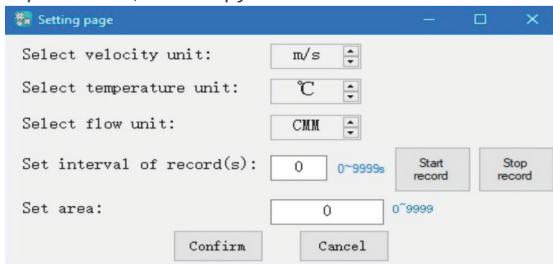

Выбор подтвердите нажав Confirm. Закройте окно, нажав на X

● ВКЛЮЧЕНИЕ ЗАПИСИ

Нажмите **Start Measure** на панели управления. Введите прибор в воздушный поток, который необходимо измерить. На экране отобразится график скорости потока и его объём, на втором графике будут формироваться кривые влажности и температуры

Справа на экране будут отображаться результаты измерений.

Нажмите **Stop**, чтобы остановить запись.

Кнопкой **Close RT - Measure** удалите результаты.

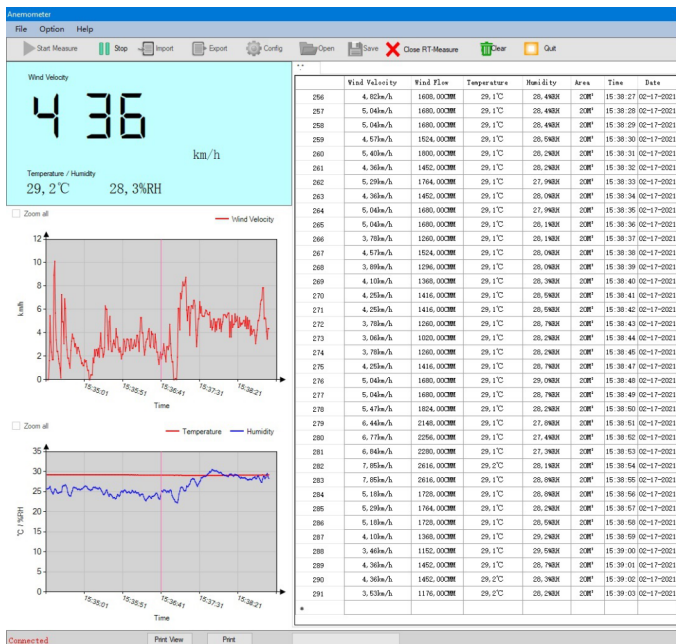

● СОХРАНЕНИЕ РЕЗУЛЬТАТОВ

Нажмите на вкладку **Save** на панели управления. Далее появится всплывающее окно для присвоения названия проведённых измерений и сохранения их в формате EXCEL.

Присмене единиц измерения приложение автоматически предложит сохранить результаты измерений.

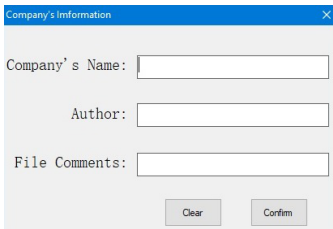

Company's Information

Company's Name:

Author:

File Comments:

Clear Confirm

● ВЫВОД НА ПЕЧАТЬ

Приложение позволяет сразу распечатать результаты исследований.

Для этого необходимо в нижней части приложения выбрать функцию **Print**.

Прибор должен быть подключен к ПК.

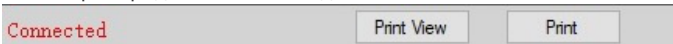

● ПОДКЛЮЧЕНИЕ К ANDROID-УСТРОЙСТВУ

Установите на смартфон/планшет приложение AnemoMeter26 из Play Market. В меню настроек прибора и смартфона/планшета активируйте функцию Bluetooth. Затем откройте приложение и нажмите на знак настроек в верхнем левом углу.

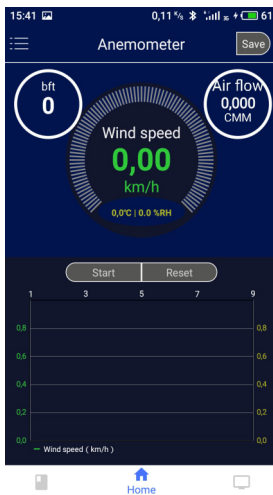

На экране появится всплывающее окно с пиктограммой .

Нажмите на  для поиска прибора. Прибор должен определиться как Anemometer с Мас-адресом.

Нажмите на найденный прибор для подключения связи. Прибор готов к проведению измерений

● НАСТРОЙКА ЕДИНИЦ ИЗМЕРЕНИЯ

Нажмите на знак настроек в верхнем левом углу. Нажмите на вкладку **Units setup**.

Далее появится всплывающее окно с единицами измерения. Движением пальца вверх или вниз выберите требуемые параметры. Выбор подтвердите нажав дважды

Yes .

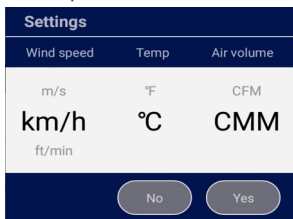

● НАСТРОЙКА ПЛОЩАДИ ВОЗДУШНОГО ПОТОКА

Нажмите на вкладку **Air flow area**. Далее появится всплывающее окно с числовыми значениями. Клавиатурой установите измеренное значение площади в диапазоне 0.001 ... 9999, например вентиляционной трубы. Выбор подтвердите нажав **Yes** .

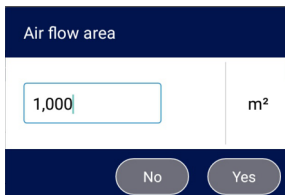
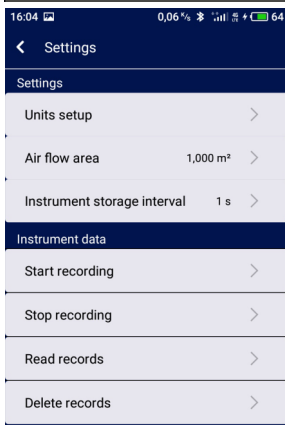
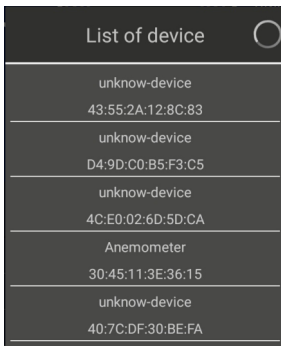

● ВКЛЮЧЕНИЕ ЗАПИСИ

Нажмите **Start** на лицевой вкладке приложения. Введите прибор в воздушный поток, который необходимо измерить. На экране будет строиться график скорости воздушного потока в зависимости от времени. Нажмите **Stop**, чтобы остановить запись. Кнопкой **Reset** удалите результаты.

● СОХРАНЕНИЕ РЕЗУЛЬТАТОВ

Нажмите на вкладку **Save** в верхнем правом углу. Далее появится всплывающее окно для присвоения названия проведённых измерений и сохранения их в память.

При смене единиц измерения приложение автоматически предложит сохранить результаты измерений.

● ПРОСМОТР РЕЗУЛЬТАТОВ

Нажмите в нижнем левом углу вкладки **List**. Нажмите на необходимый результат измерений. В окне **Wind speed** будет представлен график скорости ветра. В окне **Temp** - график изменения температуры. В окне **Humidity** - график изменения влажности. В окне **List** отображены все записанные показания.

Возврат на главную страницу осуществляется нажатием кнопки  HOME



The screenshot shows a dialog box titled 'The save of data'. It contains two input fields: 'Please enter the title' and 'Please enter the remarks'. Both fields have a character count of 0 / 8. At the bottom of the dialog is a 'SAVE' button.

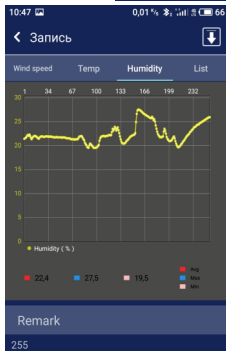
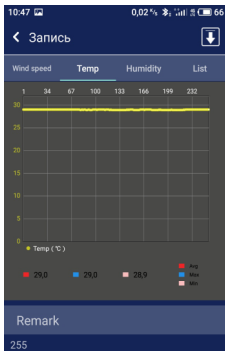
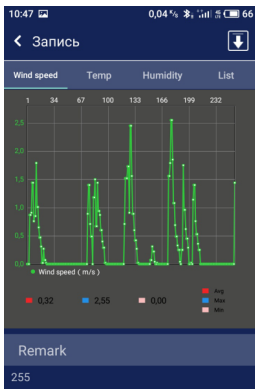
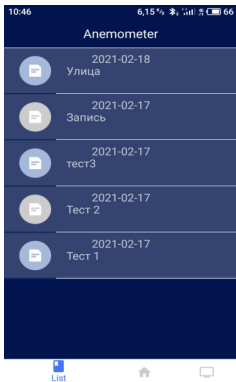

NO.	Wind speed	Temp	Humidity	Air flow
1	0,00m/s	29,0°C	21,4%	0,000CMM
2	0,00m/s	29,0°C	21,5%	0,000CMM
3	0,00m/s	29,0°C	21,6%	0,000CMM
4	0,87m/s	29,0°C	21,8%	0,052CMM
5	0,87m/s	29,0°C	22,1%	0,052CMM
6	0,91m/s	29,0°C	22,2%	0,055CMM
7	1,44m/s	29,0°C	22,0%	0,086CMM
8	1,44m/s	29,0°C	22,3%	0,086CMM

● УДАЛЁННОЕ УПРАВЛЕНИЕ

Настройка интервала автоматической записи

Нажмите на вкладку **Instrument storage interval**. Далее появится всплывающее окно с числовыми значениями. Клавиатурой установите интервал в диапазоне 1 ... 9998. Выбор подтвердите нажав **Yes**.

Установка интервала определяет частоту записи результатов измерения в память прибора.



● ВКЛЮЧЕНИЕ ЗАПИСИ

Нажмите на вкладку **Start recording**. На экране прибора появится индикатор «**REC**». Полученные данные будут сохраняться в память прибора до момента заполнения 255 ячеек памяти. По завершению заполнения на экране отобразится индикатор «**FuLL**».

● ОСТАНОВКА ЗАПИСИ

Нажмите на вкладку **Stop recording**, чтобы остановить запись измерений в память прибора. Далее появится всплывающее окно для присвоения названия проведённых измерений и сохранения их в память смартфона/планшета, через который происходит управление прибором.

● ПРОСМОТР РЕЗУЛЬТАТОВ

Нажмите на вкладку **Read records**. При этом на экране прибора будет отображаться индикатор «**READ**» и общее количество во измерений. Нажатием кнопок **UP MAX MIN** и **UNIT DOWN** осуществите просмотр результатов измерения.

Также все измерения можно просмотреть в виде графиков в приложении.

● УДАЛЕНИЕ ИЗМЕРЕНИЙ

Очистить память прибора можно двумя способами:

Нажмите вкладку **Delete records** в приложении или нажмите и удерживайте кнопку **VEL AVG**. На дисплее отобразится мигающий индикатор «**DEL**». Кратковременно нажмите кнопку **LIGHT ENTER**, чтобы очистить память.

● ТИПОВЫЕ НЕИСПРАВНОСТИ И СПОСОБЫ ИХ УСТРАНЕНИЯ

Описание неисправности	Вероятная причина	Устранение
Прибор не включается	Полностью разряжена батарея	Замените батарею
	Прибор неисправен	Обратитесь в сервисный центр
Точность измерений не соответствует заявленной	Разряжена батарея	Замените батарею
	Прибор неисправен	Обратитесь в сервисный центр
Уменьшились углы обзора ЖК-дисплея	Разряжена батарея	Замените батарею

ТЕХНИЧЕСКИЕ ХАРАКТЕРИСТИКИ

ИЗМЕРЕНИЕ СКОРОСТИ ВОЗДУШНОГО ПОТОКА

Единица измерения	Диапазон	Разрешение	Точность
m/s (м/с)	0.3 ... 30	0,01	±(5% +1 е.м.р)
ft/min (фут/мин)	60...5860	1,968	±(5% +20 е.м.р)
knots (узлы)	0.6 ... 55	0,019	±(5% +2 е.м.р)
km/h (км/ч)	1 ... 90	0,036	±(5% +4 е.м.р)
mph (миль/час)	0.7 ... 65	0,022	±(5% +2 е.м.р)

*емр- единиц младшего разряда

ИЗМЕРЕНИЕ ТЕМПЕРАТУРЫ

Единица измерения	Диапазон	Разрешение	Точность
°C	-10 ... 45	0,1 °C	± 2°C
°F	14 ... 113	0,2 °F	±3,6 °F

ИЗМЕРЕНИЕ ОБЪЕМА ВОЗДУШНОГО ПОТОКА

Единица измерения	Диапазон	Разрешение	Точность
CFM (FT ³ /MIN)	0 ... 9999	0.001 ... 100	0.001 ... 9999
СММ (m ³ /MIN)	0 ... 9999	0.001 ... 100	0.001 ... 9999

ОБЩИЕ ХАРАКТЕРИСТИКИ

Питание	Батарейка 9В тип 6F22 -1 шт.
Условия эксплуатации	Температура: -10 ... 45°C Относительная влажность: не более 90%
Условия хранения	Температура: -20 ... 50°C Относительная влажность: не более 80% без выпадения конденсата
Диаметр диффузора	65 мм
Габаритные размеры измерительного блока	165 x 85 x 40 мм
Вес	190 г с батареей

МЕРЫ ПРЕДОСТОРОЖНОСТИ

● Если на дисплее ничего не появляется после замены батарейки и включения питания, проверьте правильно ли она установлена. Откройте крышку батарейного отсека и проверьте - символы «+» и «-» на батарейке, должны соответствовать символам «+» - «-» в отсеке.

- Если на дисплее отображается значок недостаточного заряда, во избежание неточных измерений следует заменить батарейку.
- Данные, используемые в инструкции по эксплуатации, предназначены только для удобства пользователя, чтобы понять, как будет отображаться информация. Во время измерений будут получены конкретные данные измерений!
- Когда прибор не используется долгое время, удалите из него батарейку, чтобы избежать утечки электролита из неё, коррозии контактов в батарейном отсеке и повреждения прибора, кроме этого не следует оставлять в приборе разряженную батарейку даже на несколько дней.
- Защитите прибор от вибрации и ударов и не кладите в сумку.



**ВНУТРИ ПРИБОРА НЕТ ЧАСТЕЙ
ДЛЯ ОБСЛУЖИВАНИЯ
КОНЕЧНЫМ ПОЛЬЗОВАТЕЛЕМ**

СРОК СЛУЖБЫ

Срок службы прибора 3 года. Указанный срок службы действителен при соблюдении потребителем требований настоящего руководства.

УХОД И ХРАНЕНИЕ

Не храните прибор в местах, где возможно попадание влаги или пыли внутрь корпуса, мест с высокой концентрацией активных химических веществ в воздухе. Не подвергайте прибор воздействию внешних вибраций, высоких температур ($\geq 60^{\circ}\text{C}$), влажности ($\geq 80\%$) и прямых солнечных лучей. Не протирайте прибор высокоактивными и горючими жидкостями, промасленной ветошью и др. загрязнёнными материалами. Используйте специальные салфетки для бытовой техники. Перед хранением рекомендуется очистить и высушить прибор и приспособления. Недопустимо применение жестких и абразивных материалов для чистки корпуса прибора, используйте мягкую слегка влажную чистую ткань.

ОСОБОЕ ЗАЯВЛЕНИЕ

Утилизируйте использованные батарейки в соответствии с действующими требованиями и нормами вашей страны проживания.



ГАРАНТИЙНОЕ ОБСЛУЖИВАНИЕ

Для получения обслуживания следует предоставить прибор в чистом виде, полной комплектации и следующую информацию:

- 1 Контактная информация;
- 2 Описание неисправности;
- 3 Модель;
- 4 Серийный номер (при наличии);
- 5 Документ, подтверждающий покупку (копия);
- 6 Информацию о месте приобретения;
- 7 Полностью заполненный гарантийный талон.

Пожалуйста, обратитесь с указанной выше информацией к дилеру или в компанию «МЕГЕОН». Прибор, отправленный, без всей указанной выше информации будет возвращен клиенту без ремонта.

КОМПЛЕКТ ПОСТАВКИ

- 1 Цифровой термоанемометр МЕГЕОН 11070- 1 шт.
- 2 Батарейка 9 В тип 6F22 (Крона) – 1 шт.
- 3 Сумка для переноски и хранения - 1 шт.
- 4 Шнурок для переноски - 1 шт.
- 5 Кабель USB-A 2.0 - microUSB-B - 1 шт.
- 6 Руководство по эксплуатации – 1 экз.
- 7 Гарантийный талон – 1 экз.



MEGEON



WWW.MEGEON-PRIBOR.RU



+7 (495) 666-20-75



INFO@MEGEON-PRIBOR.RU

© MEGEON. Все материалы данного руководства являются объектами авторского права (в том числе дизайн). Запрещается копирование (в том числе физическое копирование), перевод в электронную форму, распространение, перевод на другие языки, любое полное или частичное использование информации или объектов (в т.ч. графических), содержащихся в данном руководстве без письменного согласия правообладателя. Допускается цитирование с обязательной ссылкой на источник.